

AUS LIEBE ZUR NATUR

WOHNMÖBEL 100 % MADE IN GERMANY



Kitzalm Kollektion
Living

SCHRODER[®]
QUALITÄT seit 1864



Der Gipfel komfortablen Wohnens

Mit unseren modernen und innovativen Wohnmöbeln kreieren Sie ihren ganz persönlichen Chalet-Look. Stilvoll, apart und mit so viel Charakter, dass man sich auch in den eigenen vier Wänden wie auf der Lieblingsalm fühlt.

Frei und eins mit der Natur – das Wohlfühlambiente der besonderen Art.

DURCH DIE NATUR INSPIRIERT –
MIT LIEBE ZUM DETAIL GEFERTIGT.



HANDARBEIT & QUALITÄT 100% MADE IN GERMANY

"Die Produktionszeit unserer Möbel beträgt 151 Jahre. Die ersten 150 davon finden im Wald statt." Unsere hochwertigen Produkte entstehen nur durch das Zusammenwirken von Rohstoff, Technologie und menschlichem Handwerksgeschick. Diese Symbiose wird stetig durch uns weiterentwickelt und geprüft.



Kombination K006 (B-H-T in cm: 216,3 - 195,0 - 55,0): **F2721** TV-Unterteil | 2x**4100** Hängeelement
Akzent: **Lack Champagner**
CT 120 F-RLCA-SNAT Couchtisch (B-H-T in cm: 120,0 - 44,0 - 70,0)

Kitzalm-Living

Klare Designsprache mit der bestimmten Note an Natürlichkeit – darauf können Sie sich bei unserem Modell Kitzalm-Living verlassen.



Pures Design

Mit unserem Modell Kitzalm-Living zeigen Sie Geschmack.
Ob als Einzelmöbel oder im Zusammenspiel – es wirkt immer wie ein Designerstück.



Kombination K002 (B-H-T in cm: 372,0 - 192,0 - 55,0): **F6435 L** Standelement | **F2812 R** TV-Unterteil | **3240** Hängeelement | **1799** Wandboard
F5635 Highboard (B-H-T in cm: 128,0 - 110,0 - 38,0) | **CT 120 F-RLWA-SLWA** Couchtisch (B-H-T in cm: 120,0 - 44,0 - 70,0)
Akzent: **Keramik Iron Moss**



Kreieren erwünscht

Lassen Sie Ihrem Kombinationssinn freien Lauf und stellen Sie so Ihr Lieblingsstück nach Ihren eigenen Vorstellungen zusammen.



F 6549 Highboard (B-H-T in cm: 112,0 - 126,0 - 38,0)
Akzent: **Lack Kupferbronzit metallic**



Persönliche Akzente

Setzen Sie Akzente und machen Sie Ihr Möbel zu Ihrem Lieblingsstück in Ihrem Zuhause.



S 6769 Highboard (B-H-T in cm: 168,0 - 119,5 - 38,0)
Akzent: **Keramik Iron Moss**





Kombination K004 (B-H-T in cm: 239,0 - 150,0 - 55,0): **1826 L** Hängeelement | **2 x 1100** Hängeelement | **1110 L** Hängeelement | **1119 R** Hängeelement
Akzent: **Lack Walnuss**

Die perfekte Szene

Setzen Sie mit Stil und Akzenten Ihren Wohnbereich perfekt ins Szene – da wird fast jeder Blockbuster fast schon zur Nebensache.



Klein aber Fein

Manchmal sind es die kleinen Dinge im Leben, die etwas perfekt machen – bei uns geht das noch einfacher – zum Beispiel mit den Hängeelementen und der passenden Beleuchtung.



Kombination K009 (B-H-T in cm: 352,0 - 185,0 - 55,0):
F2922 L TV-Unterteil | **1629 L** Hängeelement | **1629 R** Hängeelement
Akzent: **Lack Kupferbronzit metallic**

Kombination K005 (B-H-T in cm: 217,0 - 202,0 - 38,0):
S6768 Highboard | **1100** Hängeelement | **1119 L** Hängeelement | **1200** Hängeelement
CT 120 F-RLKB-SLKB Couchtisch (B-H-T in cm: 120,0 - 44,0 - 70,0) | Akzent: **Lack Kupferbronzit metallic**





Kombination K011 (B-H-T in cm: 394,0 - 195,0 - 55,0) | **S6425 L** Standelement | **F2811 R** TV-Unterteil | **3602 R** Hängeelement | **1699** Wandboard
F4923 Sideboard (B-H-T in cm: 224,0 - 94,0 - 38,0)
CT 90 F-RLWA-SNAT Couchtisch (B-H-T in cm: 90,0 - 44,0 - 90,0)
Akzent: **Lack Walnuss**

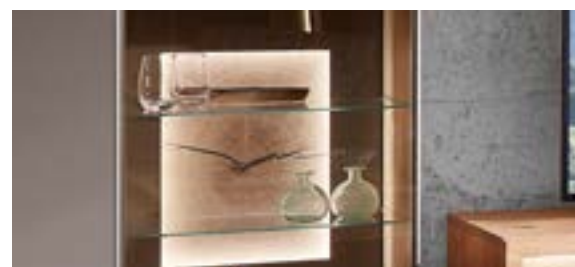

Besonderer Akzent - die Hinrholzapplikation mit Beleuchtung



Stilvolles Ensemble

Kitzalm-Living lässt Ihrer Kreativität den besonderen Freiraum für Ihr Lieblingsmöbel – schaffen Sie ein Möbel ganz nach Ihrem Geschmack.

Stilsicher

Vom Couchtisch über TV-Schrank bis hin zum Wandboard – es passt einfach alles perfekt zusammen.



Kombination K007 (B-H-T in cm: 319,0 - 209,0 - 55,0): **S6411 L** Standelement | **F2823 R** TV-Unterteil | **6118 R** Hängeelement | **1799** Wandboard
CT 120 F-RLCA-SLCA Couchtisch (B-H-T in cm: 120,0 - 44,0 - 70,0)
Akzent: **Keramik Iron Moss**



Himmlische Akzente

Mit dem Akzent in Champagner beflügeln Sie Ihre Wohnerlebnis auf himmlische Art und Weise.



Kombination K008 (B-H-T in cm: 352,0 - 199,5 - 55,0): **S9115 L** Standelement | **F2721 L** TV-Unterteil | **S6432 R** Standelement | **1799** Wandboard
CT 120 F-RLCA-SNAT Couchtisch (B-H-T in cm: 120,0 - 44,0 - 70,0)
Akzent: **Lack Champagner**



DER UMWELT ZULIEBE VERANTWORTUNGS- BEWUSSTE HERSTELLUNG

Wir von SCHRÖDER sind stolz auf unsere hochqualitativen Möbel und der Fertigung zu 100 % in Deutschland. Daher fällt es uns auch nicht schwer, uns zu Nachhaltigkeit und Umweltbewusstsein zu bekennen. Die von uns verwendeten Hölzer stammen aus nachhaltiger Waldwirtschaft, sodass Sie die Vorzüge Ihres Möbels ruhigen Gewissens genießen können.



RECYCLING



EIGENE
SOLARENERGIE



UMWELTBEWUSST



Kombination D002: 2466 Garderobenbank | 1409 Hängeelement | 5444 Spiegel | 9198 Garderobe
(B-H-T in cm: 150,0 - 199,5 - 45,0)

Der perfekte Empfang

Ob Kinder, Gäste und Sie selbst – herein kommen und sich willkommen fühlen.



Perfektion im ganzen Haus

Der rote Faden für Ihr Heim – warum
beginnen Sie damit nicht schon im
Eingangsbereich –
KITZALM-LIVING ist bereit – sind Sie es auch?



Kombination D 001: 2529 Schuhschrank | **1408**
Hängeelement | **4444** Spiegel | **4499** Garderobensystem
(B-H-T in cm: 192,0 - 200,0 - 38,0)
Akzent: **Keramik Iron Moss**



Praktisch Stilvoll

Das KITZALM-LIVING Dielenprogramm ist eine Begrüßung der besonderen Art.



Viel Stauraum im Hintergrund





HANDWERK

Das handwerkliche Geschick ist ein unerlässlicher Faktor in unserer Produktion. Durch die Handwerkskunst werden auch schwierigste Arbeitsgänge mit höchster Qualität realisiert. Das menschliche Geschick ist eines der wichtigsten Faktoren in unserer Produktion. Qualität aus Meisterhand seit 1864!



TECHNOLOGIE

Moderne Produktionstechnologien unterstützen uns bei der Realisierung unserer qualitativ hochwertigen Möbel. Geschulte Mitarbeiter und deren stetige Fort- und Weiterbildung helfen uns bei der Optimierung der Produktionstechnologien sowie der Produktionsqualität.



ROHSTOFF

Der individuelle Charakter des Rohstoffes Holz ist immer wieder eine Herausforderung für die Fertigung von Möbeln. Die richtige Auswahl des Holzes und dessen Verarbeitung ist die Grundvoraussetzung für unsere Qualitätsfertigung.

100% made
in Germany
SCHRÖDER[®]
QUALITÄT seit 1864

Handwerk aus Leidenschaft:

Seit über 150 Jahren produziert das Familien-Unternehmen SCHRÖDER hochwertige, zeitgemäße und langlebige Wohnmöbel "Made in Germany". Dafür garantieren unsere hoch qualifizierten Mitarbeiter, die alle Wohnmöbel mit der gleichen Sorgfalt und Liebe zum Detail fertigen.

Kitzalm-Living -Dielen-Typenplan

Unseren kompletten Typenplan inklusive Beleuchtungs- und Zubehörliste finden Sie als Download unter www.schroeder-moebel.de

Ca. Angaben in cm und B-H-T.

Mehrzweckschränke

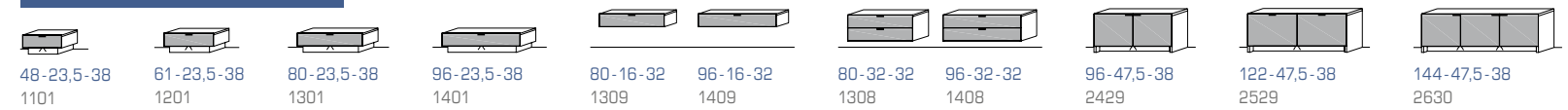

Schuhschränke

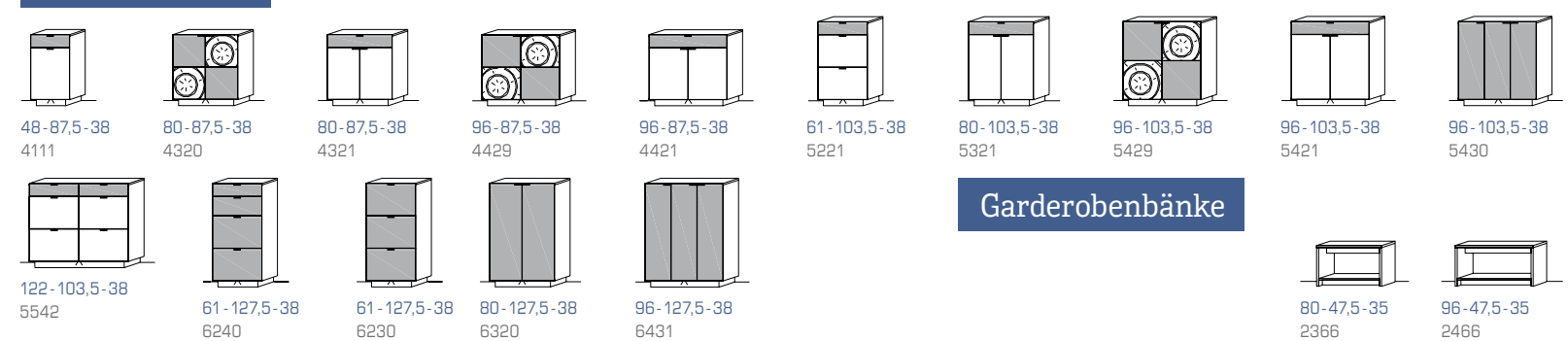

Garderoben

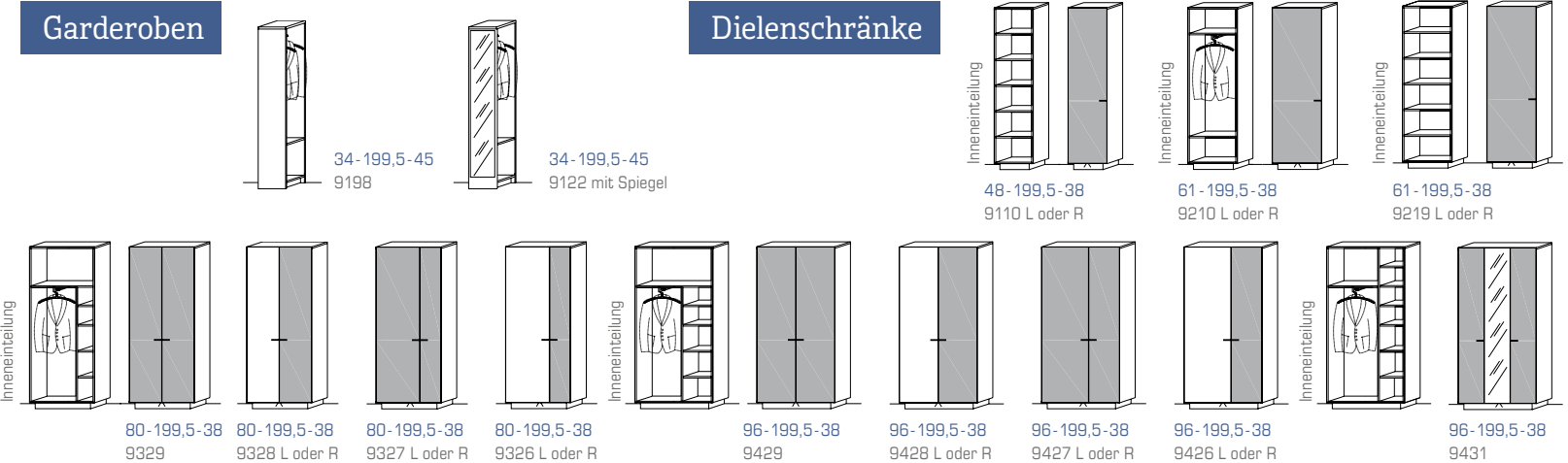

Spiegel

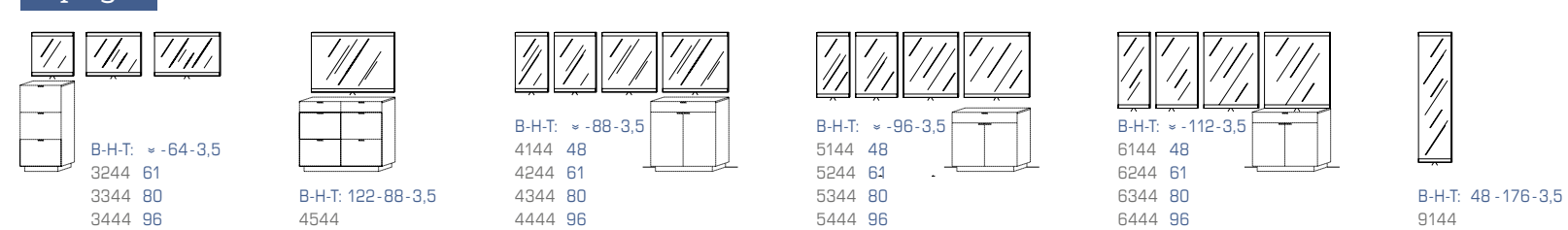

Garderobenpaneele

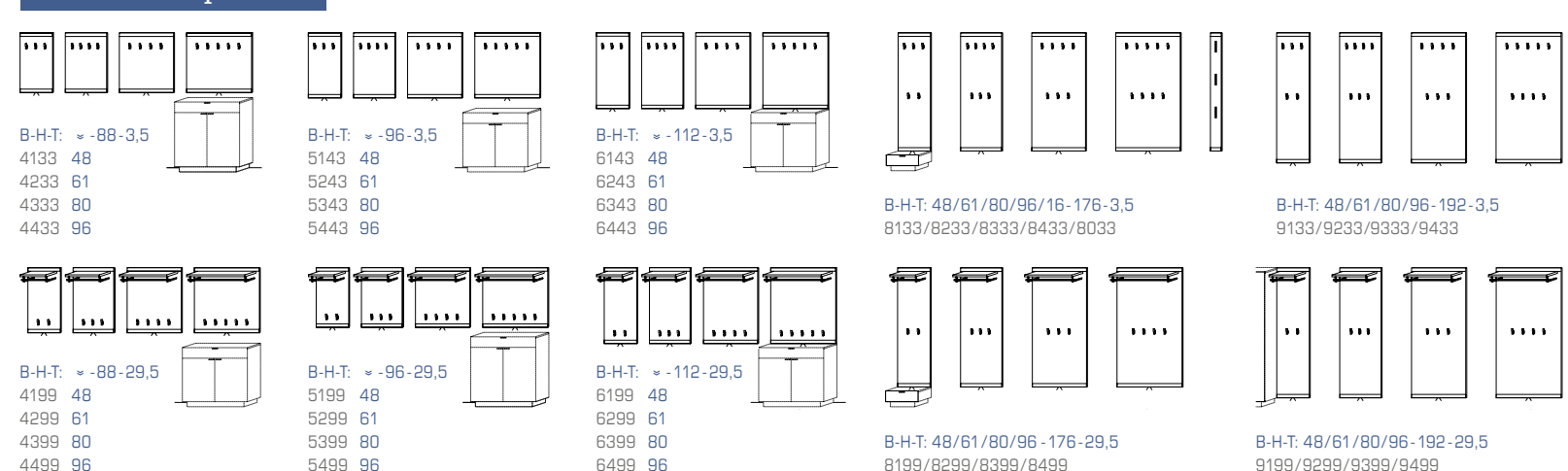

Auszug aus unserem Kitzalm-Living-Typenplan - kombinieren erwünscht

Unseren kompletten Typenplan inklusive Beleuchtungs- und Zubehörliste finden Sie als Download unter www.schroeder-moebel.de



Ca. Angaben in cm und B-H-T:

TV-Unterteile Alle stehenden Typen sind auch mit Fußgestell erhältlich

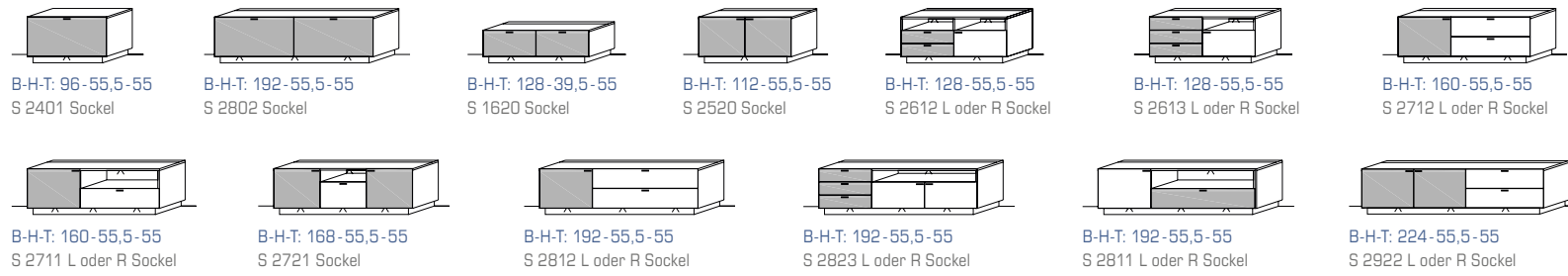

Hängeelemente

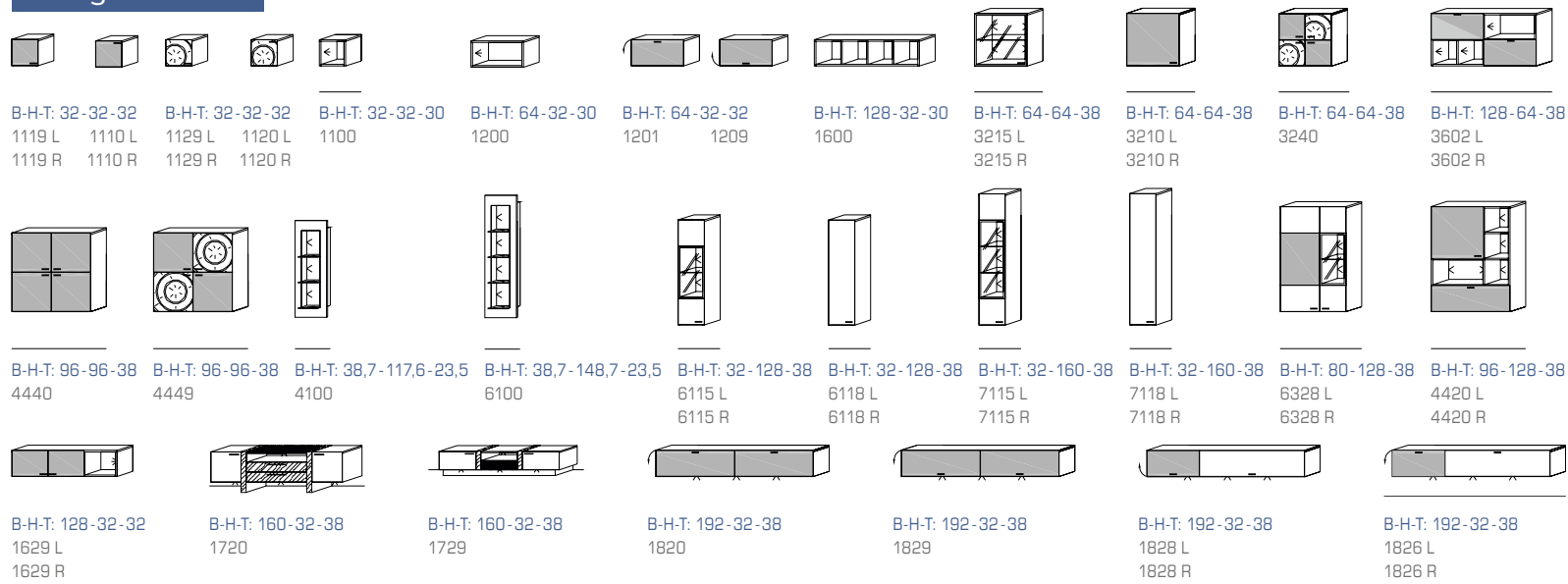

Standelemente Alle stehenden Typen sind auch mit Fußgestell erhältlich

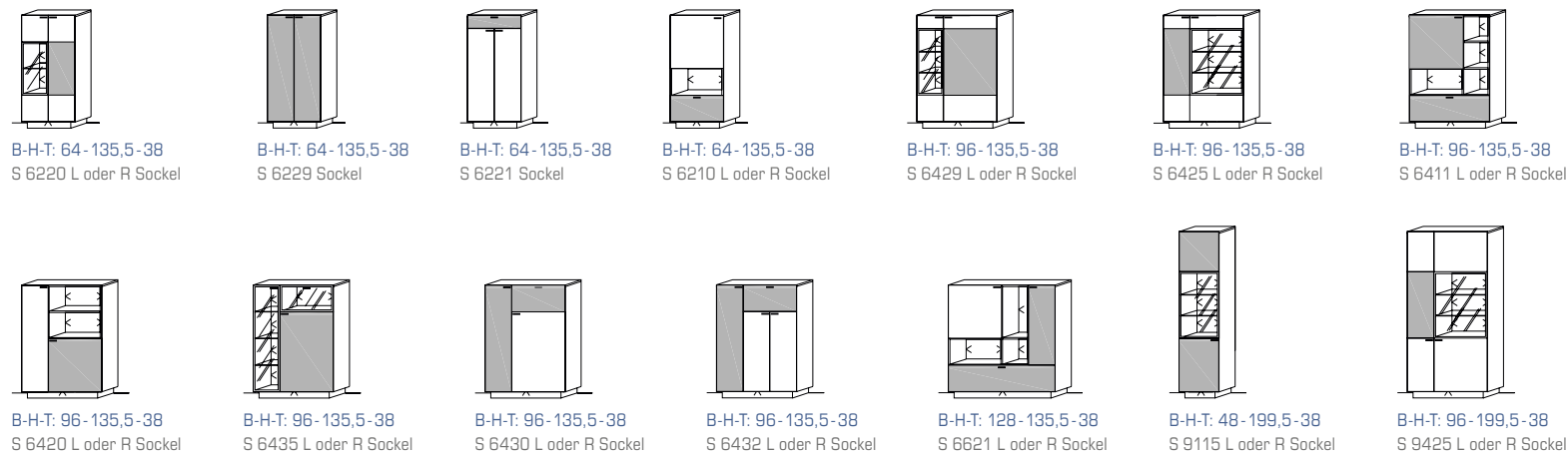

Couchtische

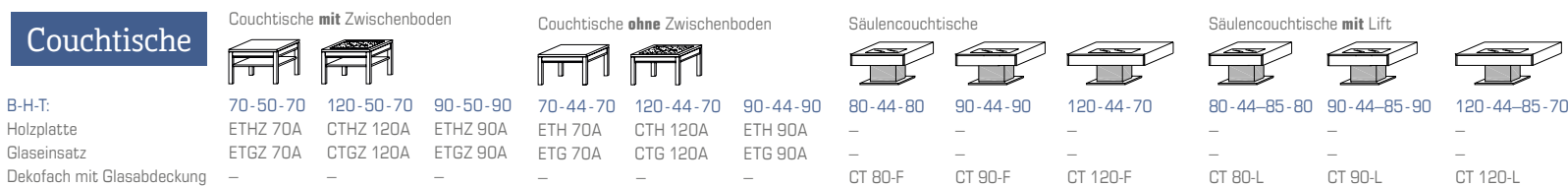

Das Besondere am Kitzalm-Living-Möbel

Stellen Sie nach Belieben zusammen:

Oberflächen-Ausführung

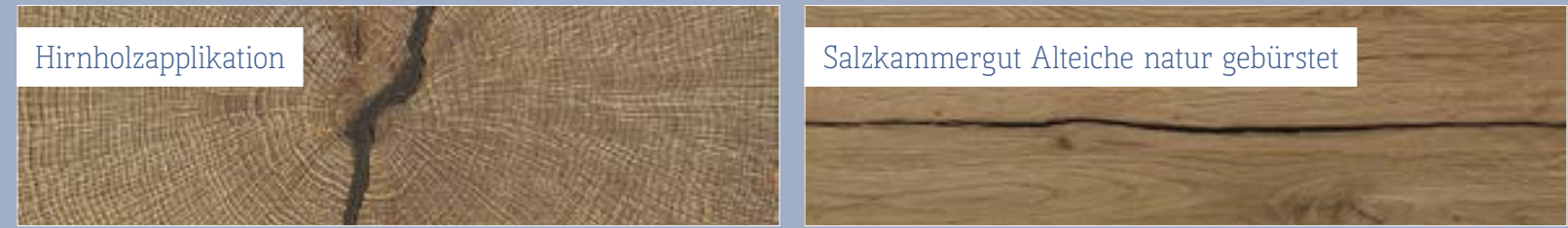

Akzent-Ausführungen

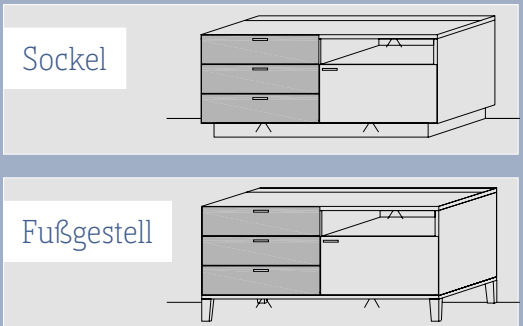

Weitere Highlights - unabhängig von Ihrer Akzentauswahl



Sideboards

Alle stehenden Typen sind auch mit Fußgestell erhältlich

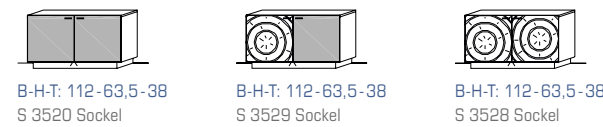

Wandpaneele

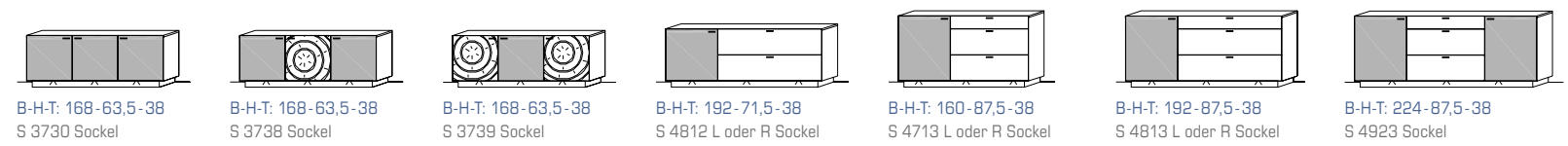
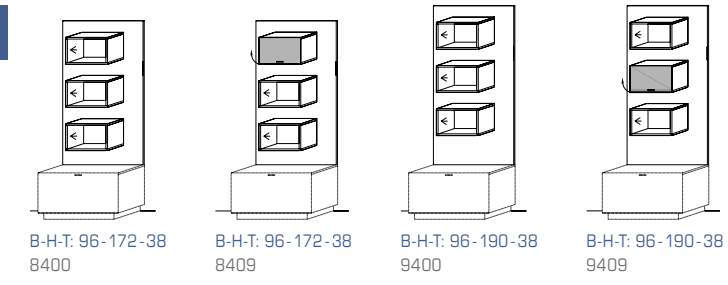

Highboards Alle stehenden Typen sind auch mit Fußgestell erhältlich

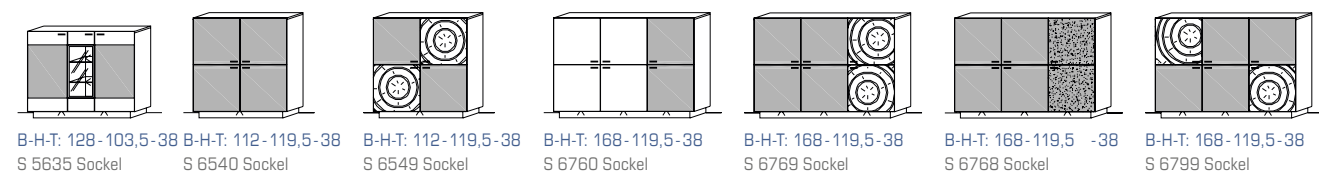

Wandboarde

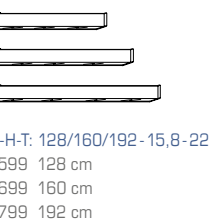



SCHROEDER
QUALITÄT seit 1864

SCHRÖDER Wohnmöbel | Franz Schröder GmbH & Co. KG Möbelfabrik
Auf dem Busche 45 D-33129 Delbrück, Germany
E-Mail: info@schroeder-moebel.de

www.schroeder-moebel.de